

Installation af heat-com® Reflector plader



Med heat-com® reflector plader som underlag for dit gulv opnås der på kun 3 mm, en optimal besparelse, samtidig med at den er let at montere og beskytter mod optrængende fugt.

Egenskaber:

- God isoleringsevne
- Trykfast
- Vand- og fugt-beständig
- Trinlydsdæmpende
- Råd- og mug-beständig
- Højt flammepunkt

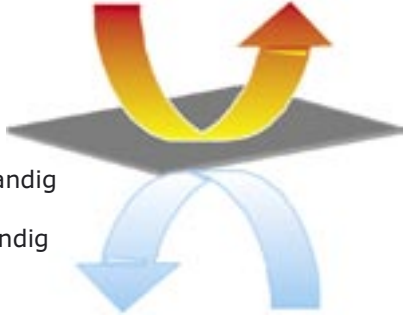

Brugsområder:

- Underlag for varmekabel
- Underlag for varmebånd
- Underlag for parketgulv
- Underlag for tæpper
- Underlag for fliser / klinker

1 Til installation af heat-com® reflector-plader skal der altid bruges en vandbaseret lim. Limen påføres i striber á ca.

8 cm, og trækkes derefter ud med en tandspartel på tværs. Sørg for at underlaget er helt plant.

Herefter monteres pladerne i halvforbandt, stødt helt sammen.

2 Limen hæfter på beton, fliser, træ og de fleste plastmaterialer. Dog skal underlaget være plant, samt støv- og fugt-frit.

Husk altid at prime reflector pladerne før varmekabler/ varmemåtter lægges.

3 heat-com varmemåtter / varmekabler kan nu monteres direkte oven på reflectorpladen.

Når varmemåtterne / varmekabler er lagt, skal der spartles over disse med 10-15 mm. Tykkelsen er afhængig af gulvtype.

! - Vigtigt, følg altid spartelproducentens anvisninger, hurtigt hærdende spartelmasse kan ikke anvendes.

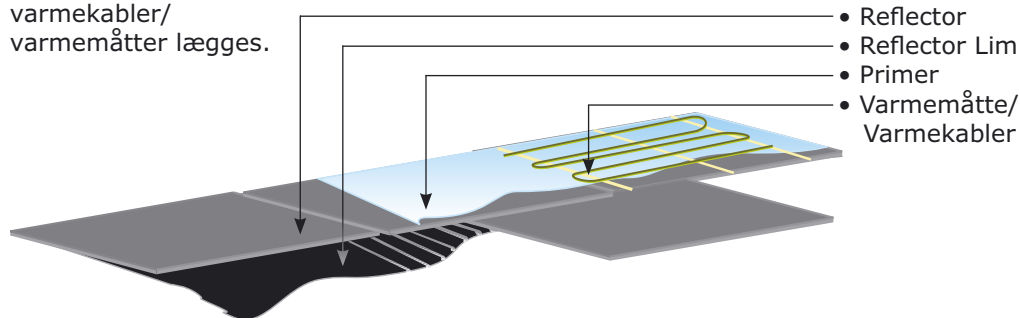

Atria - Digital termostat



Atria - den mest fleksible termostat der findes.

heat-com gulvvarmesystemer øger din varmekomfort og er økonomisk i drift.

- 8 programmer, fordelt med 4 programmer for ugedage og 4 til weekenden.
- Kun de mest nødvendige funktioner- så den er let at anvende.
- Vælg din egen styremåde: gulv, rum eller kombineret føler.
 - Kan monteres uden på væggen eller indbygges.
 - Nem temperatur-ændring.
 - Ur og ugedag på display.
 - Let at programmere.
 - Sleep mode (on/off).

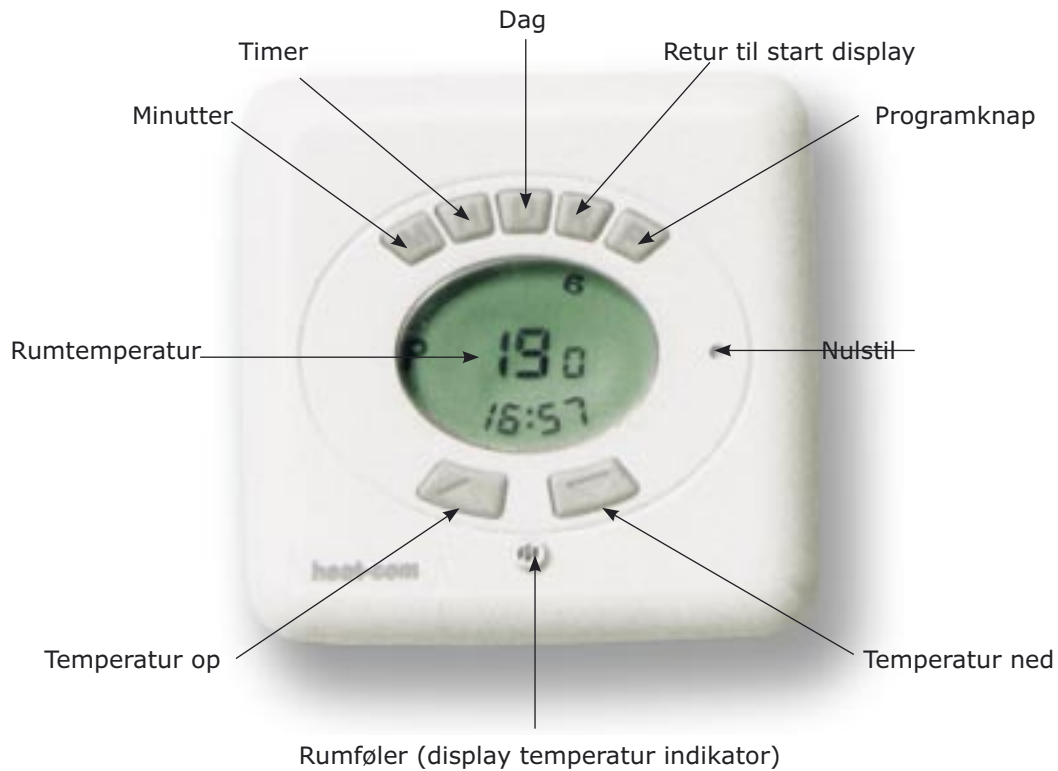

Atria leveres med en ramme til montering på væggen.

Atria kan også bygges ind i væggen, spørg efter specialdåse.

Der kan købes dåser til :
Gipsvæg (letvæg)
Murvæg (indmuring).

Atria leveres med en gulvføler, som ikke fylder mere end 1.8 mm.

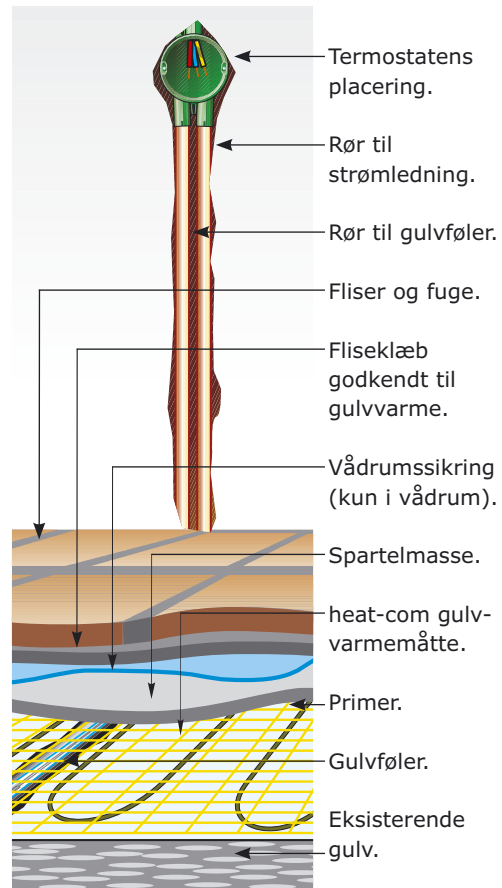
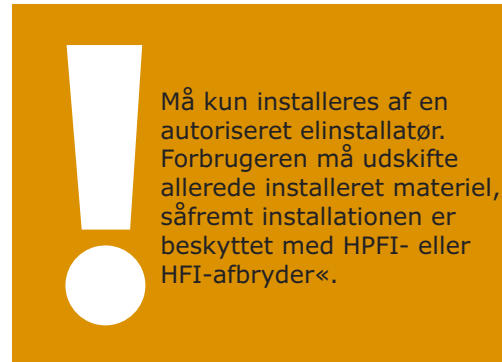
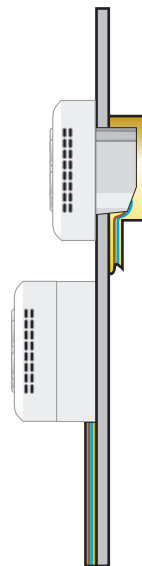
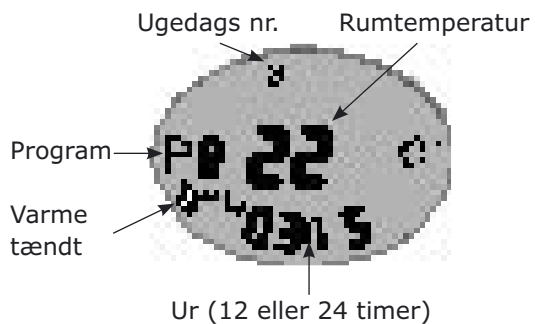

1 Vælg det rigtige sted at placere termostaten.
Vælger man rumføler-funktionen så placér termostaten ca. 120 cm over gulvet. Termostaten må aldrig blive tildækket.

Undgå:

- Varme fra radiatorer, brændeovne og andre varmeapparater.
- Kolde yder-vægge.
- Skjulte rør eller skorsten.
- Direkte solindfald.
- Placering bag gardiner.

2 Udløs låsen til dækslet ved hjælp af en skruetrækker.



Pres forsigtigt på displayet indtil dækslet løsner sig.



Fjern de to skruer på det gennemsigtige dæksel, og åbn derefter termostaten forsigtigt. Når du løfter det transparente dæksel af, kommer der et kabel til syne, som kan afmonteres ved at trække stikket ud.

3 Valg af temperatur-føler.

Med Atria er der 3 valgmuligheder. Vælg hvilken følerfunktion, du ønsker ved hjælp af drejeknappen som vist på tegningen.

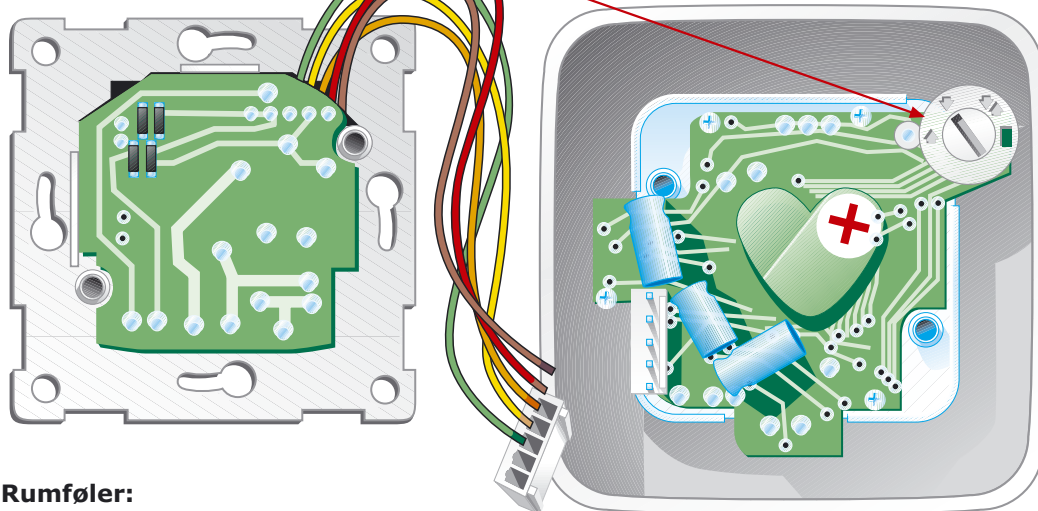
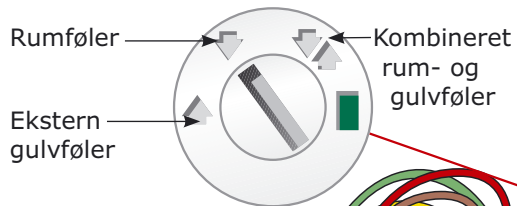

Rumføler:

Føleren sidder fastmonteret i termostat-huset, som kan regulere rumtemperatur, hvis denne funktion er valgt. Når man udelukkende kører med rumføler, skal termostaten placeres i selve rummet.

Gulvføler:

Gulvføleren bliver monteret i gulvet



! - Når du har valgt hvilken indstilling du vil køre med så HUSK at trykke på nulstil. For at aktivere den nye indstilling.

og tilsluttes derefter til termostaten. Termostaten styrer nu efter gulvets temperatur men displayet viser dog rumtemperaturen.

Kombineret rum- og gulvføler:

Rumføleren styrer nu rummet og gulvføleren styrer max. og min. temp. (P9 og P0) i gulvet.

4 Installation på væggen eller indbygget i væggen.

Man kan montere Atria på væggen ved at anvende en monteringsramme til væg.



Ved indbygning af termostaten i væggen anvendes en indmurdåse for murstensvægge eller en "forfra"-dåse ved pladevægge. Derefter placeres termostats inderdel i dåsen.



5 Tilslutning af kabler til termostat.

Tilslut kablerne og gulvføler som vist på tegningen.

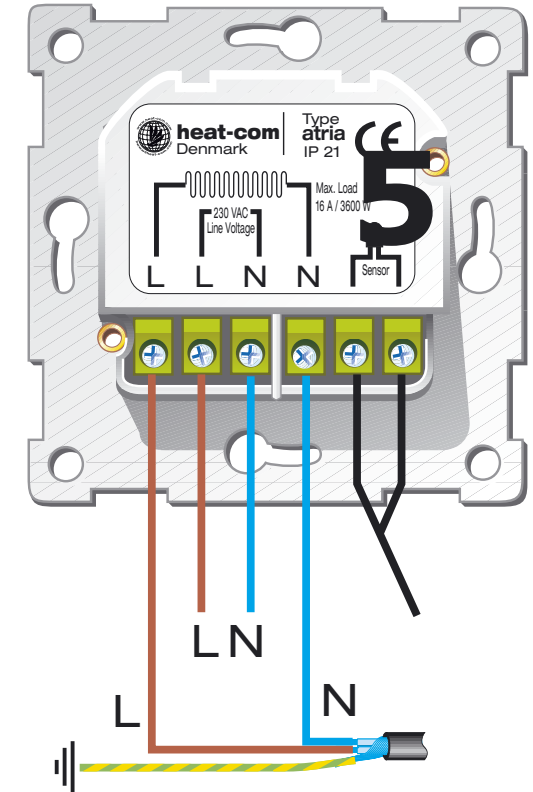

Tilslut stikket igen.

Skru forsigtig det transparente dæksel på igen. Sæt forsigtigt det yderste dæksel på igen. Når det klikker, er det på plads.